



Modelo Urén 2C | Acabado foto: perfiles en anodizado alto brillo con herrajes en cromo brillo | vidrio transparente 6mm.



serieaktiv®

sistema de puertas correderas sin guía inferior  
máxima amplitud de entrada de paso  
vidrio de 6mm. templado  
perfilería mínima y discreta  
tratamiento totalCLEAN® incluido  
fabricación a medida





Activa. La serie Aktiv® es una línea de mamparas donde el gran protagonista es el vidrio y sólo el vidrio. La utilización de un reducido número de perfiles y la gran superficie acristalada, realzan el espacio del baño.

Polivalente. Los pomos permiten que las puertas corran al completo por detrás de los fijos consiguiendo un acceso generoso. Tanto las juntas de estanqueidad como los perfiles magnéticos son de anclaje reducido para respetar la armonía de todo el conjunto y pasar desapercibidos.







## model **urén 3A**

1 puerta corredera  
1 fijo frontal + 1 fijo lateral

acabados mampara foto: perfiles en anodizado plata alto brillo con herrajes en cromo brillo | vidrio transparente 6mm.

## modelo **urén 2C**

1 puerta corredera  
1 fijo frontal



acabados mampara foto: perfiles y herrajes en negro satinado | vidrio transparente 6mm.

## modelo **urén 4A**

2 puertas correderas  
2 fijos laterales



acabados mampara foto: perfiles en lacado blanco con herrajes en cromo brillo | vidrio transparente 6mm.

## modelo **urén 4A**

2 puertas correderas  
2 fijos laterales



acabados mampara foto: perfiles en anodizado plata alto brillo con herrajes en cromo brillo | vidrio transparente 6mm.

## modelo **urén 4C**

2 puertas correderas  
2 fijos frontales



acabados mampara foto: perfiles en anodizado plata mate con herrajes en cromo brillo | vidrio transparente 6mm.



## modelourén 3C

1 puerta corredera  
2 fijos frontales

acabados mampara foto: perfiles y herrajes en negro satinado | vidrio transparente 6mm.





El rodamiento tandem permite que las puertas abran con suavidad y sean estables.

El soporte a pared facilita la instalación en la obra.

El guiador inferior es desmontable para facilitar la limpieza en el cruce de puertas y fijos, así como las gomas vierteaguas.





Las puertas se ocultan por detrás de los fijos para ofrecer el máximo acceso de entrada. Los pomos tienen forma cónica para facilitar su agarre.

La guía superior va sujeta al vidrio fijo con una pinza para dar mayor firmeza y estabilidad al conjunto. La pinza lleva un tornillo prisionero que permite una rápida colocación en la guía.





## modelos ducha

urén 2C

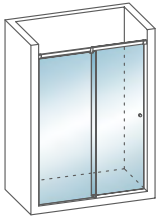

frontal de ducha  
1 puerta corredera + 1 fijo

urén 2C+L

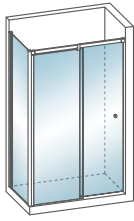

frontal de ducha  
1 puerta corredera + 1 fijo  
+ 1 fijo lateral

urén 3C

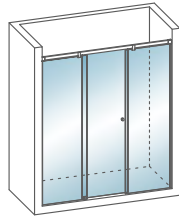

frontal de ducha  
1 puerta corredera + 2 fijos

urén 3C+L

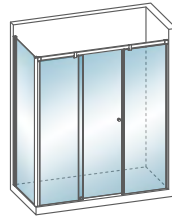

frontal de ducha  
1 puerta corredera + 2 fijos  
+ 1 fijo lateral

urén 4C

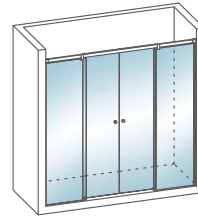

frontal de ducha  
2 puertas correderas + 2 fijos  
+ 1 fijo lateral

urén 4C+L

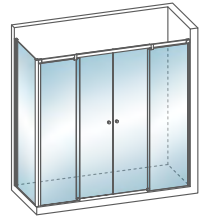

frontal de ducha  
2 puertas correderas + 2 fijos  
+ 1 fijo lateral

urén 3A

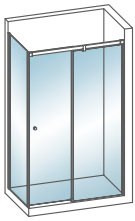

frontal de ducha  
1 puerta corredera + 1 fijo  
+ 1 fijo lateral

urén 4A



angular de ducha  
2 puertas correderas + 2 fijos

## modelos bañera

urén 2C

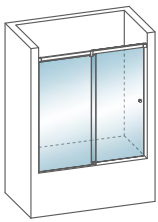

frontal de bañera  
1 puerta corredera + 1 fijo

urén 3C

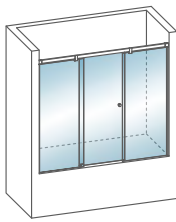

frontal de bañera  
1 puerta corredera + 2 fijos

urén 4C

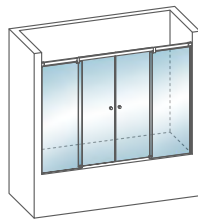

frontal de bañera  
2 puertas correderas + 2 fijos

urén 3A

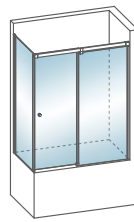

frontal de bañera  
1 puerta corredera + 1 fijo  
+ 1 fijo lateral

representación de los principales modelos

los modelos de ducha no reflejados en bañera se pueden fabricar sin incremento de precio

## características

sistemas de puertas correderas sin guía inferior ni perfiles de cruce en puertas  
perfiles "U" en fijos a pared con regulación de 1cm. Opcionalmente puede sustituirse por marco con regulación hasta 2cm.  
herrajes en cromo brillo excepto para mampara en acabado negro satinado que los herrajes también son negros satinados  
juntas de estanqueidad y perfiles imantados de diseño reducido y en acabado transparente  
ocultación de puertas por detrás de fijos para la máxima optimización de entrada  
vidrio de 6mm. templado para frontales y de 8mm. para fijos laterales con tratamiento totalCLEAN® incluido  
rodamientos tándem inoxidables con regulación de 5mm. en altura  
guiador inferior con desbloqueo de puertas para facilitar la limpieza de cruce entre vidrios  
altura estándar ducha: 195cm.  
altura estándar bañera: 148cm.  
fabricación a medida

## acabado perfiles



anodizado plata alto brillo



anodizado plata mate



lacado blanco brillo



lacado negro satinado

## detalles técnicos

esquema conjunto  
perfiles

cotas en milímetros

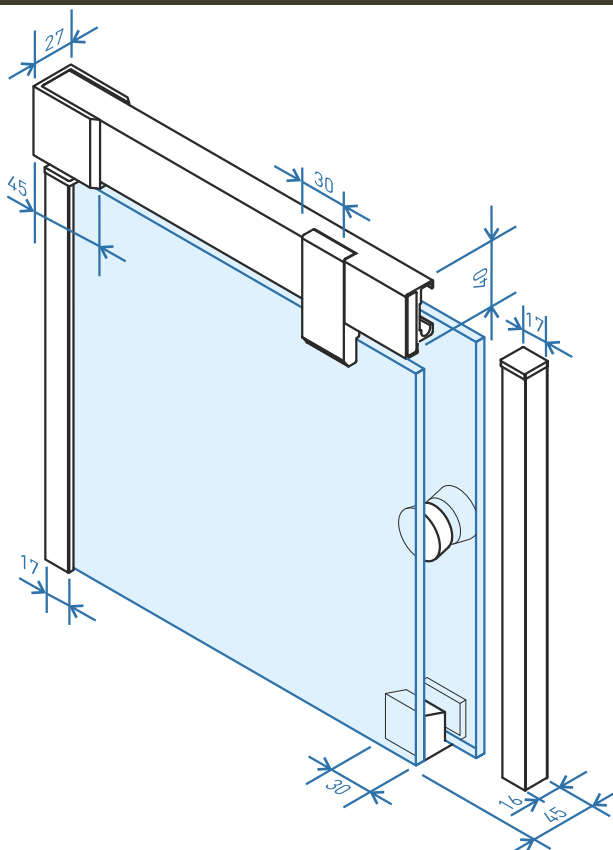

acabado vidrios y decorados disponibles, consultar páginas 06, 07, 08