



Modelo Nilo + Fijo lateral | Acabado foto: Perfiles en anodizado plata mate con acrílico master carré

seriecompact®



sistema de puertas correderas y plegables
perfiles de compensación lateral
paneles en acrílico
rodamientos en acero inoxidable
fabricación a medida

modelo **volga**

2 puertas correderas
2 fijos laterales



acabados mampara foto: perfiles anodizado plata mate | acrílico master carré

modelo **indo**

1 puertas plegables



acabados mampara foto: perfiles en lacado blanco brillo | acrílico master carré

modeloganges

1 puerta corredera
1 fijo frontal



acabados mampara foto: perfiles en anodizado plata mate | acrílico agua viva cristal

modeloamazonas

1 puerta corredera + 1 fijo frontal
2 puertas plegables



acabados mampara foto: perfiles en lacado blanco brillo | acrílico agua viva cristal



Mediante un codo curvado quedan unidos ambos lados de la mampara angular.



Todas las mamparas llevan tapas embellecedoras en los perfiles expansores.

El sistema de desbloqueo de la guía inferior en el modelo Nilo, permite separar las puertas de la guía para poder limpiarla sin dificultades.





Las mamparas plegables están provistas de una bisagra en acero inoxidable para garantizar la durabilidad del sistema y poder abrir y cerrar las puertas sin problemas.

El doble rodamiento permite que el sistema de plegado sea suave y estable sin cabeceos.

Los tiradores llevan una pequeña hendidura que facilita el agarre de los mismos.

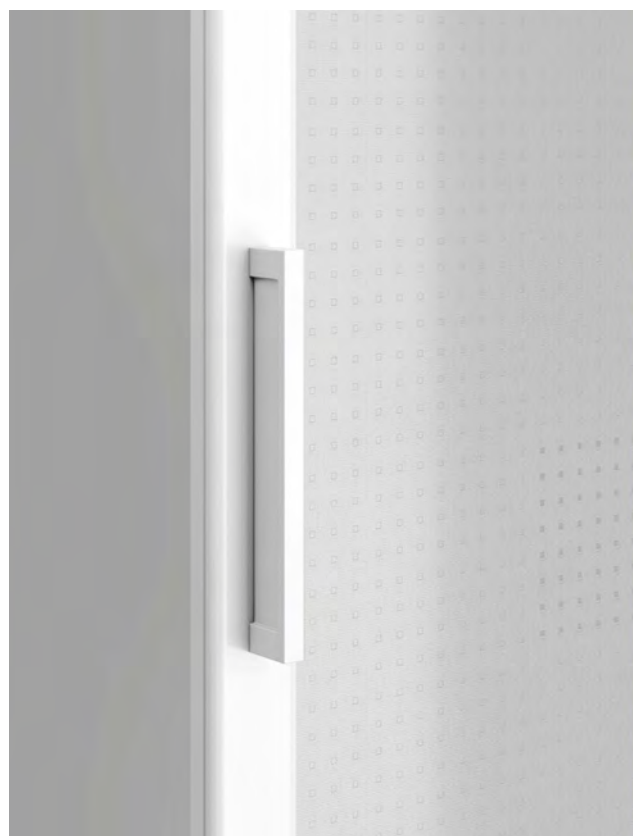

modelos ducha

nilo

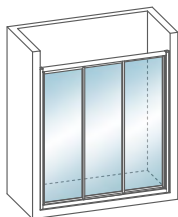

frontal de ducha
3 puertas correderas

nilo+L

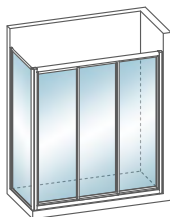

frontal de ducha
3 puertas correderas
+ 1 fijo lateral

ganges

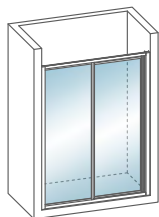

frontal de ducha
1 puerta corredera + 1 fijo

kasai

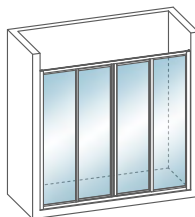

frontal de ducha
2 puertas correderas + 2 fijos

indo

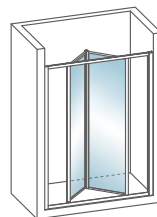

frontal de ducha
2 puertas plegables

indoabatible

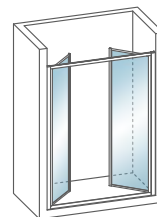

frontal de ducha
2 puertas abatibles

volga

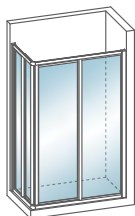

angular de ducha
2 puertas correderas + 2 fijos

amazonas

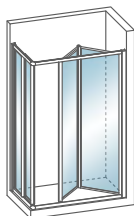

angular de ducha
1 puerta corredera + 1 fijo
+ 2 puertas plegables

gala

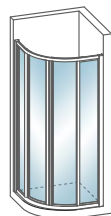

semicircular de ducha
2 puertas correderas + 2 fijos

modelos bañera

nilo

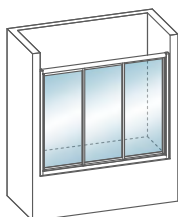

frontal de bañera
3 puertas correderas

ganges

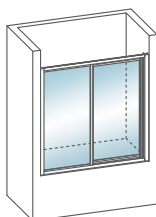

frontal de bañera
1 puerta corredera + 1 fijo

kasai

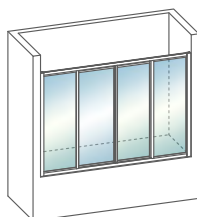

frontal de bañera
2 puertas correderas + 2 fijos

volga

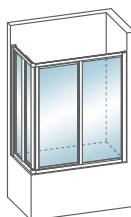

angular de bañera
2 puertas correderas + 2 fijos

representación de los principales modelos

los modelos de ducha no reflejados en bañera se pueden fabricar sin incremento de precio

características

sistemas de puertas correderas, plegables y mixtas.
perfiles en fijos a pared con compensación hasta 2cm. por lado
compensación lateral de hasta 5cm. según modelo
Quick System incluido para hacer la instalación sin agujeros en la pared
diseño de mampara con guías, marcos y perfiles de cruce en aluminio extruido
rodamientos de bolas de acero inoxidable autolubricadas
paneles acrílicos de 2,5mm.
altura estándar ducha: 185cm.
altura estándar bañera: 148cm.
fabricación a medida

acabado perfiles y herrajes



anodizado plata mate



lacado blanco brillo

detalles técnicos

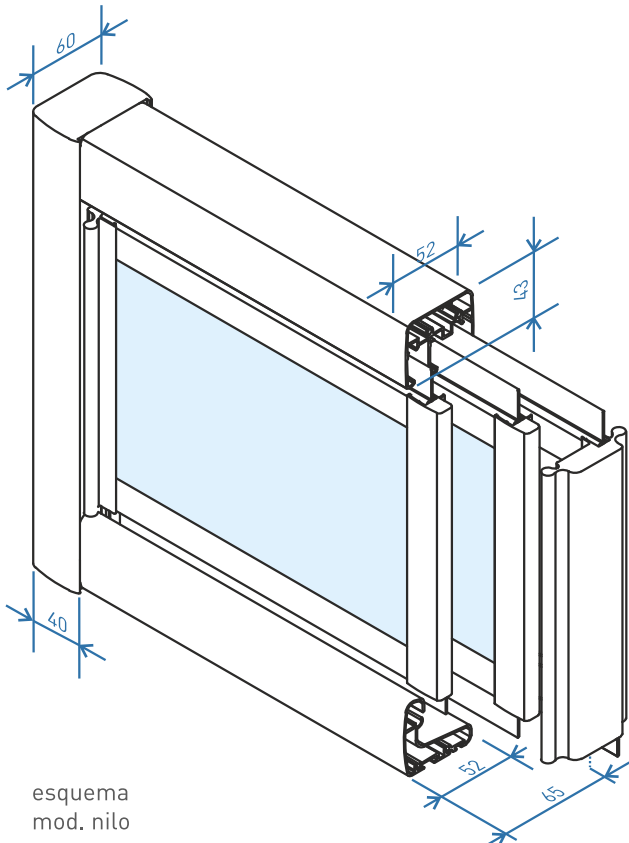

esquema
mod. nilo

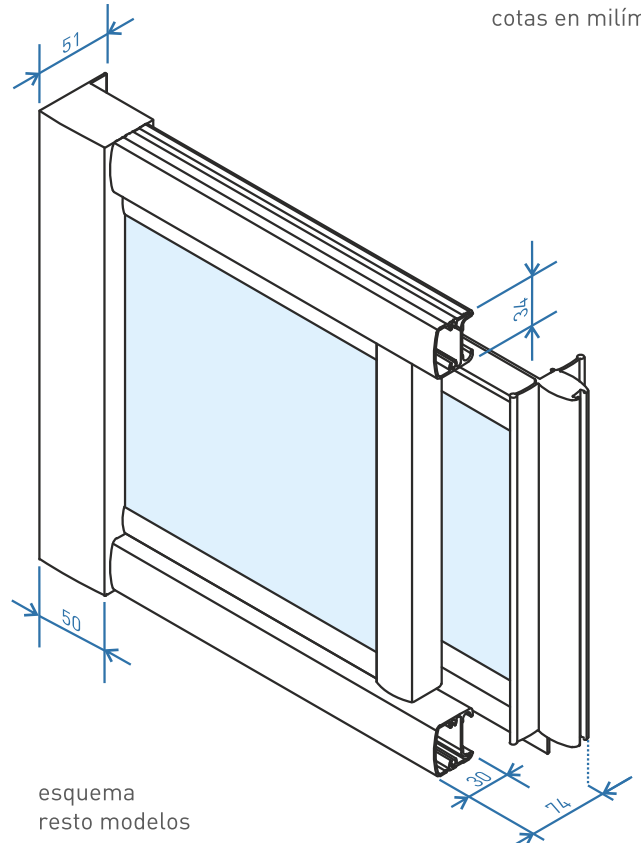

esquema
resto modelos

cotas en milímetros

acabado acrílicos, consultar página 07