



Modelo Nera 3P | Acabado foto: perfiles y herrajes en negro satinado | vidrio transparente 6mm.



serie**revirt**®

sistema de puertas correderas sin guía inferior
máxima amplitud de entrada de paso
vidrio de 6mm. templado para puertas
vidrio de 8mm. templado para partes fijas
tratamiento totalCLEAN® incluido
fabricación a medida

disponible a partir de junio 2018





Original. Las líneas rectas de la perfilería en combinación con el tirador de 100cm. hace de esta serie un producto original y diferente a lo visto.

Calidad. El sistema de expulsión de la puerta en el caso del modelo Nera 3P o es sistema de cierre progresivo en el resto de modelos, otorgan a esta serie un plus de calidad que la hace destacar del resto.

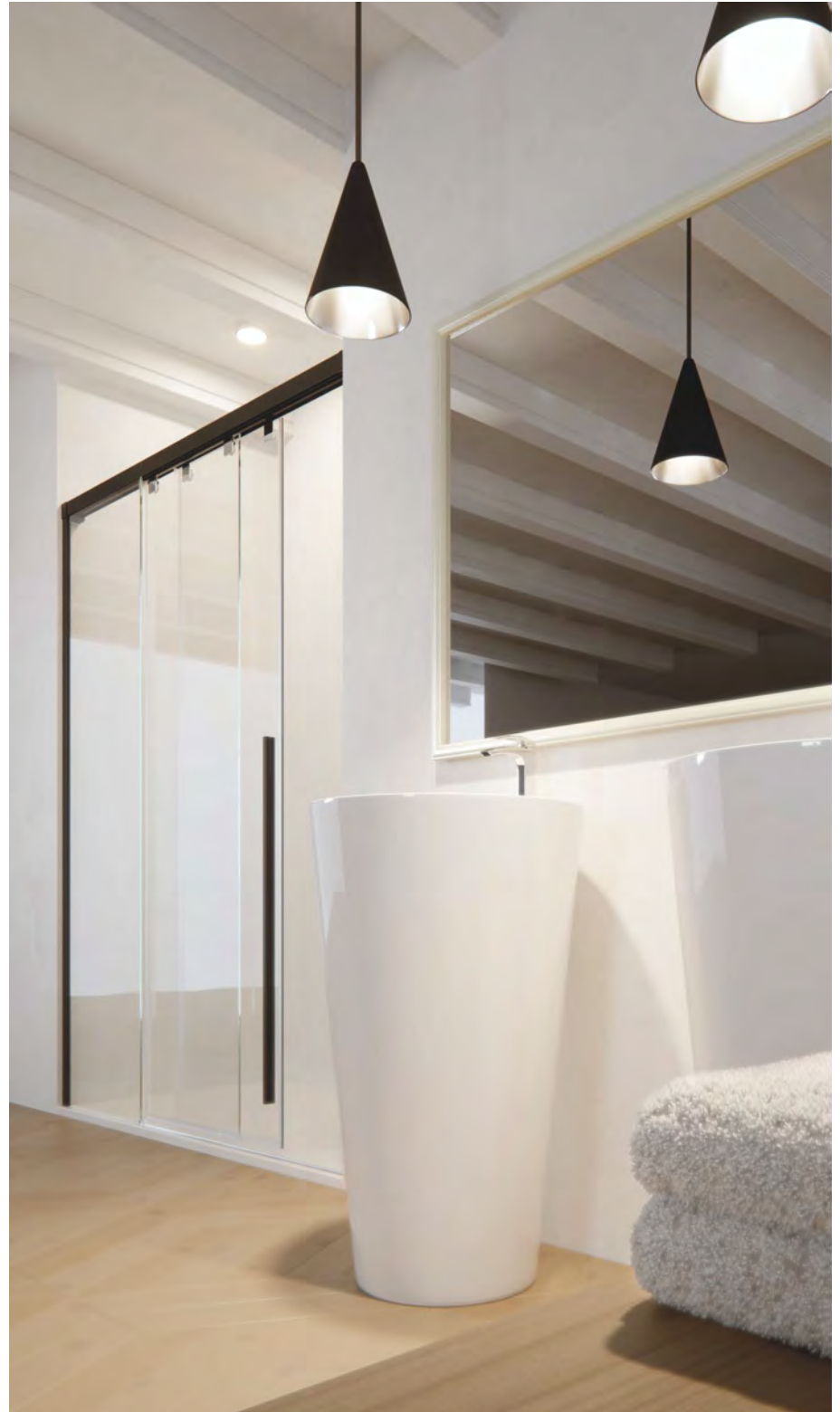



modelonera 4A

2 puertas correderas
2 fijos laterales

acabados mampara foto: perfiles en anodizado plata alto brillo con herrajes en cromo brillo | vidrio transparente 6/8mm.

modelo **nera 2C**

1 puerta corredera
1 fijo frontal



acabados mampara foto: perfiles en anodizado plata alto brillo con herrajes en cromo brillo | vidrio transparente 6/8mm.

modelo **nera 3C**

1 puerta corredera
2 fijos frontales



acabados mampara foto: perfiles en lacado blanco brillo con herrajes en cromo brillo | vidrio transparente 6/8mm.

modelo **3A**

1 puerta corredera + 1 fijo frontal
1 fijo lateral



acabados mampara foto: perfiles en anodizado plata alto brillo con herrajes en cromo brillo | vidrio transparente 6/8mm.

modelo **nera 4C**

2 puertas correderas
2 fijos frontales



acabados mampara foto: perfiles y herrajes en negro satinado | vidrio transparente 6/8mm.



modelonera 2P
2 puertas correderas

acabados mampara foto: perfiles en anodizado plata alto brillo con herrajes en cromo brillo | vidrio transparente 6mm.



El tirador de 100cm. hace que cambie por completo la estética de la mampara.

El guiador inferior es desmontable para facilitar la limpieza en el cruce de puertas y fijos, así como las gomas vierteaguas.





Las puertas siempre se esconden por completo por detrás de los fijos para conseguir el mayor acceso posible.

Los rodamientos dobles en acero inoxidable permiten un deslizamiento y estabilidad mucho mejores.



modelos ducha

nera 2P

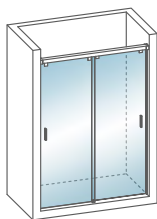

frontal de ducha
2 puertas correderas

nera 3P



frontal de ducha
2 puertas correderas + 1 fijo

nera 2C

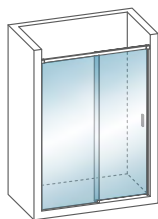

frontal de ducha
1 puerta corredera + 1 fijo

nera 2C+L

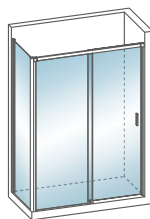

frontal de ducha
1 puerta corredera + 1 fijo
+ 1 fijo lateral

nera 3C

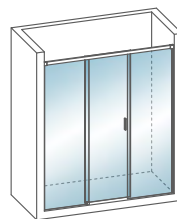

frontal de ducha
1 puerta corredera + 2 fijos

nera 3C+L

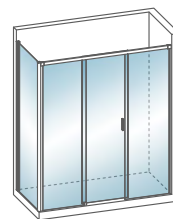

frontal de ducha
1 puerta corredera + 2 fijos
+ 1 fijo lateral

nera 4C

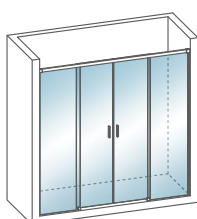

frontal de ducha
2 puertas correderas + 2 fijos

nera 4C+L

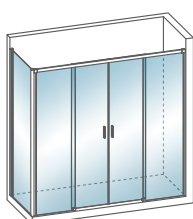

frontal de ducha
2 puertas correderas + 2 fijos
+ 1 fijo lateral

nera 3A

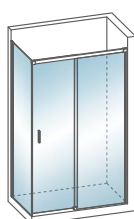

frontal de ducha
1 puerta corredera + 1 fijo
+ 1 fijo lateral

nera 4A

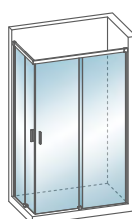

angular de ducha
2 puertas correderas + 2 fijos

modelos bañera

nera 3P

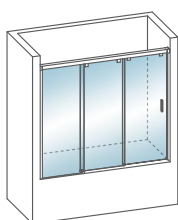

frontal de bañera
2 puertas correderas + 1 fijo

nera 2C

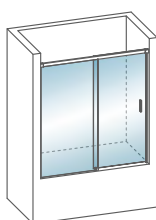

frontal de bañera
1 puerta corredera + 1 fijo

nera 3C

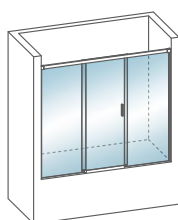

frontal de bañera
1 puerta corredera + 2 fijos

nera 4C

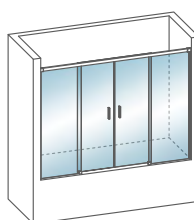

frontal de bañera
2 puertas correderas + 2 fijos

nera 3A

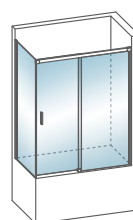

frontal de ducha
1 puerta corredera + 1 fijo
+ 1 fijo lateral

representación de los principales modelos

los modelos de ducha no reflejados en bañera se pueden fabricar sin incremento de precio

características

sistemas de puertas correderas sin guía inferior ni perfiles de cruce en puertas
perfiles de pared con compensación hasta 2cm. y con Quick System para hacer la instalación sin agujeros en la pared
juntas de estanqueidad y perfiles imantados de diseño reducido y en acabado transparente
ocultación de puertas por detrás de fijos para la máxima optimización de entrada
cierres progresivos disponible en opción
vidrio de 6mm. templado para puertas y vidrio de 8mm. templado para partes fijas con tratamiento totalCLEAN® incluido
rodamientos tándem en acero inoxidable con regulación de 5mm. en altura
guiador inferior con desbloqueo de puertas para facilitar la limpieza de cruce entre vidrios
altura estándar ducha: 195cm.
altura estándar bañera: 148cm.
fabricación a medida

acabado perfiles



anodizado plata alto brillo



anodizado plata mate



lacado blanco brillo



lacado negro satinado

detalles técnicos

cotas en milímetros

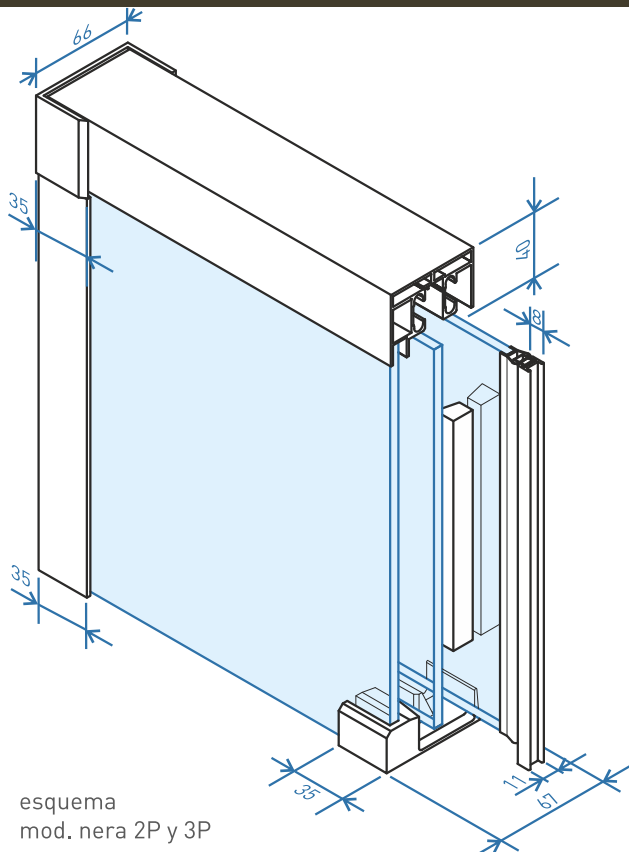

esquema mod. nera 2P y 3P

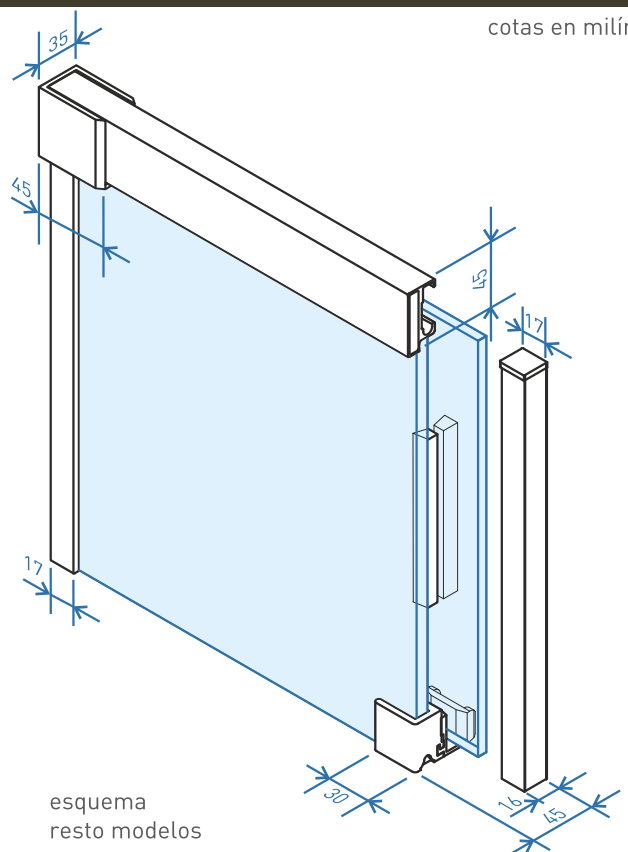

esquema resto modelos

acabado vidrios y decorados disponibles, consultar páginas 06, 07, 08