



Modelo Asal 3C | Acabado foto: perfiles y herrajes en acabado inoxidable | vidrio transparente 8/10mm.



# seriesuprem®



sistemas de puertas correderas sin guía inferior  
guía superior y herrajes en acero inoxidable  
vidrio de 8mm. templado para puertas  
vidrio de 10mm. templado para partes fijas  
tratamiento totalCLEAN® incluido  
fabricación a medida









Sedución. Quizás nunca imaginaste desear una mampara así. Cada centímetro será capaz de conquistar tus sentidos. La serie Suprem® no admite vuelta atrás, te conquistará desde la primera mirada.

Sensual por naturaleza. Renunciar a todo lo superfluo permite otorgar al conjunto una belleza sin aditivos, obteniendo como resultado un diseño perpetuo, ajeno a las modas y creando su propio estilo.





## modelo **asal 3A**

1 puerta corredera  
1 fijo frontal + 1 fijo lateral

acabados mampara foto: perfiles y herrajes en acero inoxidable brillo | vidrio transparente 8/10mm.

## modelo **asal 3C**

1 puerta corredera  
2 fijos frontales



acabados mampara foto: perfiles y herrajes en acero inoxidable brillo | vidrio transparente 8/10mm.

## modelo **asal 4A**

2 puertas correderas  
2 fijos laterales



acabados mampara foto: perfiles y herrajes en acero inoxidable brillo | vidrio transparente 8/10mm.



## modelo **asal 2C**

1 puerta corredera  
1 fijo frontal



acabados mampara foto: perfiles y herrajes en acero inoxidable brillo | vidrio transparente 8/10mm.

## modelo **asal 1C**

1 fijo frontal



acabados mampara foto: perfiles y herrajes en acero inoxidable brillo | vidrio transparente 10mm.



## modeloasal 4C

2 puertas correderas  
2 fijos frontales

acabados mampara foto: perfiles y herrajes en acero inoxidable brillo | vidrio transparente 8/10mm.





En el modelo asal 3A, la guía va atornillada directamente al vidrio del fijo, creando un espacio amplio y limpio de perfiles.

El cierre de puerta a pared es con perfil burbuja, dejando un acceso totalmente diáfano.

El guiador inferior es desmontable para facilitar la limpieza en el cruce de puertas y fijos, así como las gomas vierteaguas.

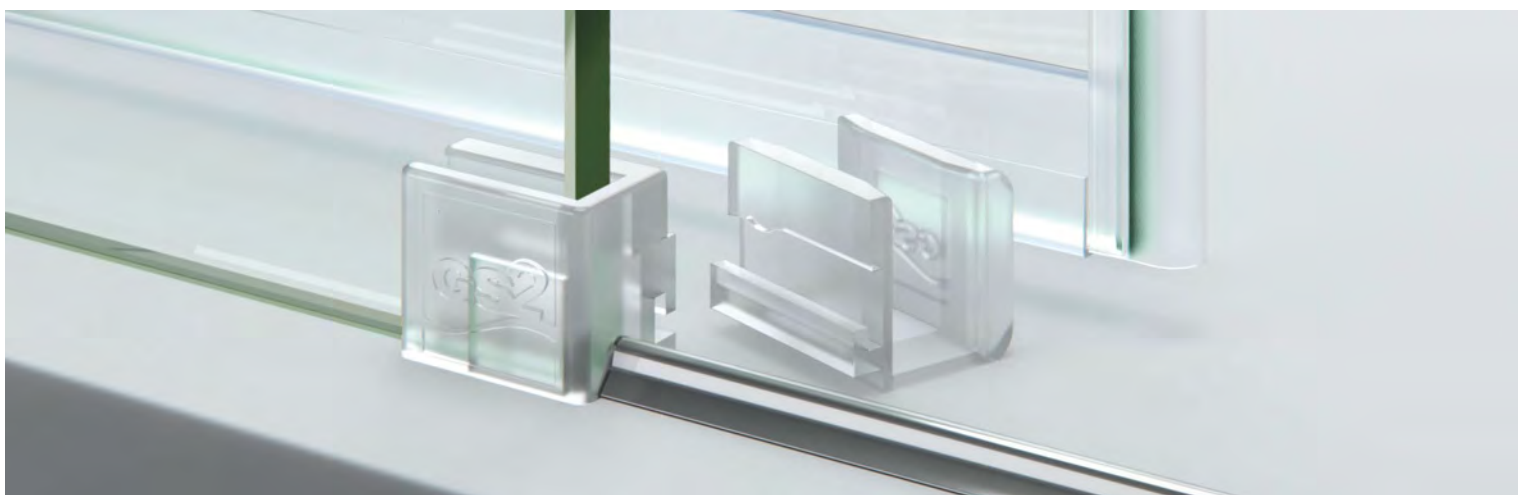



El modelo asal 4A, la guía superior es cortada a inglete, soldada y pulida a mano, quedando un acabado de alta calidad y prescindiendo de herrajes antiestéticos que rompen con el diseño.

La guía superior va sujeta al vidrio fijo con una pinza para dar mayor firmeza y estabilidad al conjunto.





## modelos ducha

asal1C

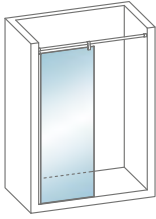

frontal de ducha  
1 fijo sin puerta

asal2C

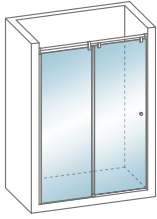

frontal de ducha  
1 puerta corredera + 1 fijo

asal3C

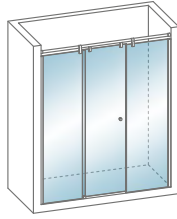

frontal de ducha  
1 puerta corredera + 2 fijos

asal4C

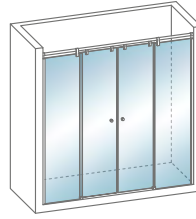

frontal de ducha  
2 puertas correderas + 2 fijos

asal3A

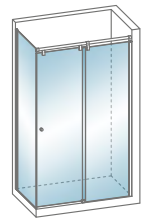

frontal de ducha  
1 puerta corredera + 1 fijo  
+ 1 fijo lateral

asal4A

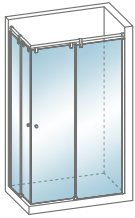

angular de ducha  
2 puertas correderas + 2 fijos

## modelos bañera

asal1C

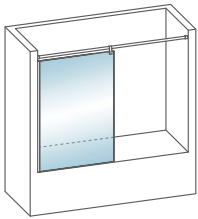

frontal de ducha  
1 fijo sin puerta

asal2C

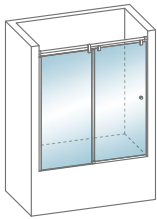

frontal de bañera  
1 puerta corredera + 1 fijo

asal3C

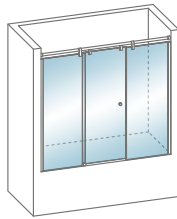

frontal de bañera  
1 puerta corredera + 2 fijos

asal4C

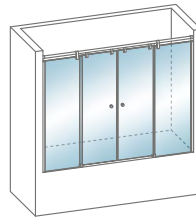

frontal de bañera  
2 puertas correderas + 2 fijos

asal3A

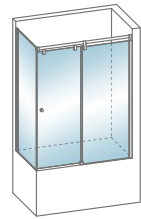

frontal de ducha  
1 puerta corredera + 1 fijo  
+ 1 fijo lateral

los modelos de ducha no reflejados en bañera se pueden fabricar sin incremento de precio

# características

sistemas de puertas correderas sin guía inferior ni perfiles de cruce en puertas  
perfiles en fijos a pared con compensación hasta 2cm. Opcionalmente puede sustituirse el perfil por "U" de acero inoxidable  
guía superior y herrajes en acero inoxidable  
juntas de estanqueidad y perfiles imantados de diseño reducido y en acabado transparente  
ocultación de puertas por detrás de fijos para la máxima optimización de entrada  
vidrio de 8mm. templado para puertas y vidrio de 10mm. templado para partes fijas con tratamiento totalCLEAN® incluido  
carros de rodamientos tándem inoxidables con regulación de 5mm. en altura  
guiador inferior con desbloqueo de puertas para facilitar la limpieza de cruce entre vidrios  
altura estándar ducha (incluyendo la guía): 201cm. | altura vidrio ducha: 195cm.  
altura estándar bañera (incluyendo la guía): 154cm. | altura vidrio bañera: 148cm.  
fabricación a medida

# acabado perfiles



inoxidable

# detalles técnicos

cotas en milímetros

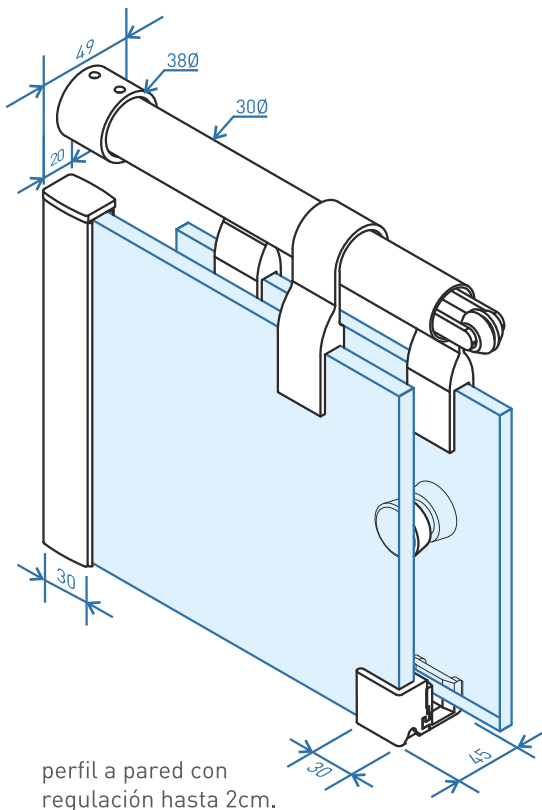

perfil a pared con regulación hasta 2cm.

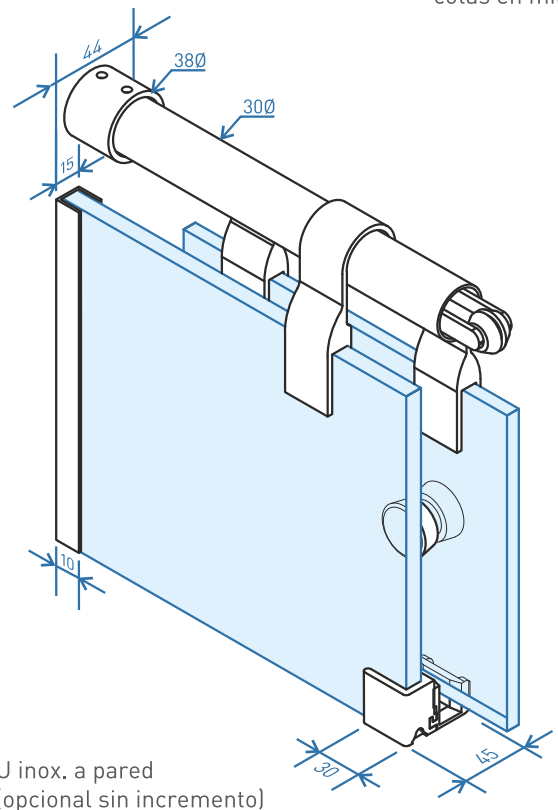

U inox. a pared (opcional sin incremento)

acabado vidrios y decorados disponibles, consultar páginas 06, 07, 08