



Modelo aras 3A | Acabado foto: perfiles y herrajes en negro satinado | vidrio transparente 6/8mm.



serie**vitros**<sup>®</sup>

sistema de puertas correderas sin guía inferior  
máxima amplitud de entrada de paso  
vidrio de 6mm. templado para puertas  
vidrio de 8mm. templado para partes fijas  
tratamiento totalCLEAN<sup>®</sup> incluido  
fabricación a medida



Equilibrio. La serie Vitros® prescinde de la masificación de perfiles para que su impacto visual sea limpio y luminoso. La suave línea curvada de su guía superior, dulcifica el encuentro con los vidrios.



Detalles. Los tiradores son con forma asimétrica y solapados al vidrio. Tanto las juntas de estanqueidad como los perfiles magnéticos son de anclaje reducido para que no intercedan en el impacto visual del conjunto.





## modelo **aras 4C**

2 puertas correderas  
2 fijos frontales+ 1 fijo lateral

acabados mampara foto: perfiles en anodizado plata alto brillo con tirador en cromo brillo | vidrio transparente 6/8mm.

## modelo **aras 2C**

1 puerta corredera  
1 fijo frontal



acabados mampara foto: perfiles en anodizado plata alto brillo con tirador en cromo brillo | vidrio transparente 6/8mm.

## modelo **aras 3C**

1 puerta corredera  
2 fijos frontales



acabados mampara foto: perfiles en lacado blanco brillo con tirador en cromo brillo | vidrio transparente 6/8mm.

## modelo **aras 4C**

2 puertas correderas  
2 fijos frontales



acabados mampara foto: perfiles en anodizado plata mate con tirador en cromo brillo | vidrio transparente 6/8mm.

## modelo **aras 3A**

1 puerta corredera  
1 fijo frontal + 1 fijo lateral



acabados mampara foto: perfiles en anodizado plata alto brillo con tirador en cromo brillo | vidrio transparente 6/8mm.



## modelo **aras 4A**

2 puertas correderas  
2 fijos laterales

acabados mampara foto: perfiles en anodizado plata mate con tirador en cromo brillo | vidrio transparente 6/8mm.





Los rodamientos tándem en acero inoxidable permiten una mayor estabilidad a las puertas.

La guía superior tiene una suave curva en su diseño que se funde en el encuentro con los vidrios.

Gracias al guiador inferior desmontable, la limpieza es mucho más rápida y sencilla.

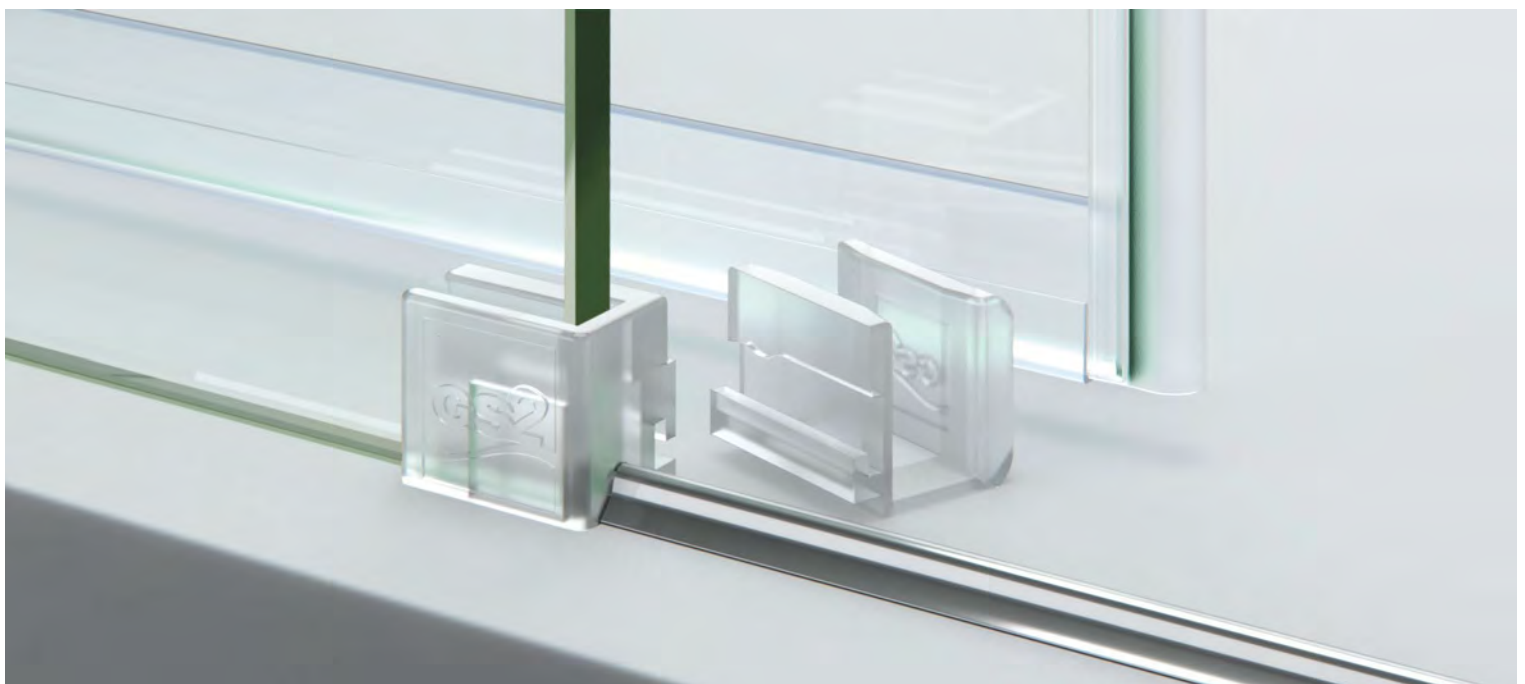

Los tiradores de forma asimétrica y líneas rectas están completamente solapados a los vidrios permitiendo que las puertas se escondan por detrás de los fijos al abrirlas y conseguir el mayor paso de entrada posible.



Los perfiles magnéticos son de anclaje reducido y totalmente transparentes para no romper la estética de las puertas.

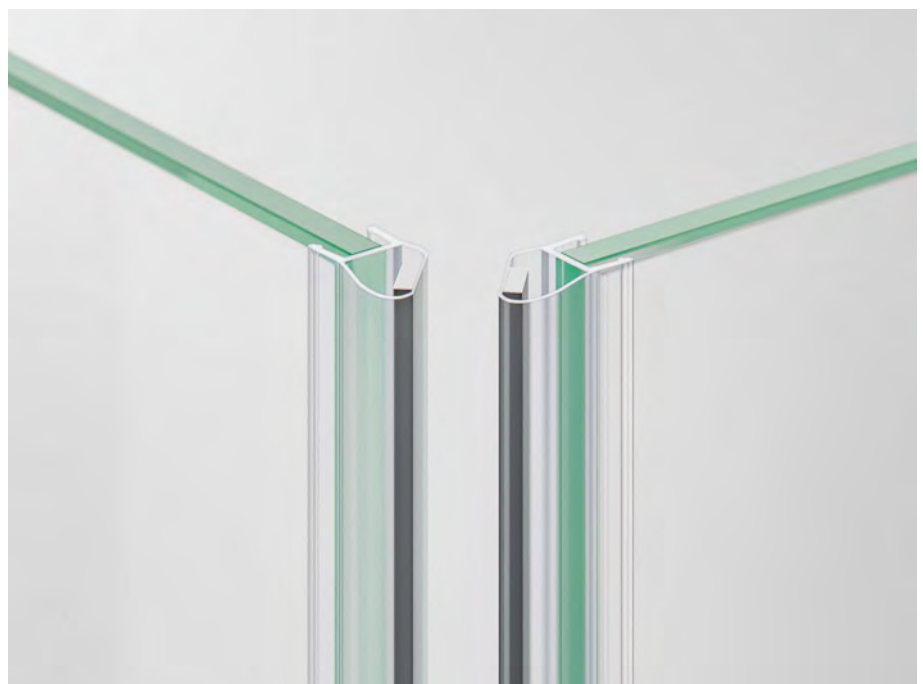

## modelos ducha

aras2C

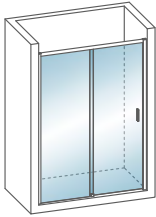

frontal de ducha  
1 puerta corredera + 1 fijo

aras2C+L



frontal de ducha  
1 puerta corredera + 1 fijo  
+ 1 fijo lateral

aras3C

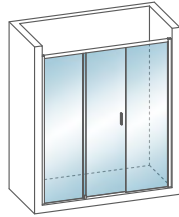

frontal de ducha  
1 puerta corredera + 2 fijos

aras3C+L

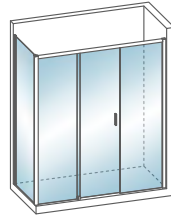

frontal de ducha  
1 puerta corredera + 2 fijos  
+ 1 fijo lateral

aras4C

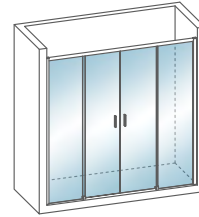

frontal de ducha  
2 puertas correderas + 2 fijos

aras4C+L

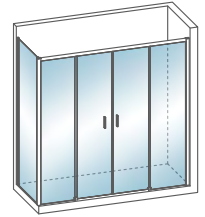

frontal de ducha  
2 puertas correderas + 2 fijos  
+ 1 fijo lateral

aras3A

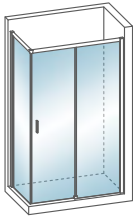

frontal de ducha  
1 puerta corredera + 1 fijo  
+ 1 fijo lateral

aras4A

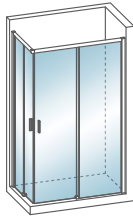

angular de ducha  
2 puertas correderas + 2 fijos

## modelos bañera

aras2C

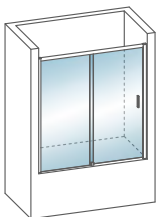

frontal de bañera  
1 puerta corredera + 1 fijo

aras3C

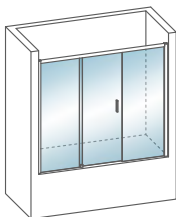

frontal de bañera  
1 puerta corredera + 2 fijos

aras4C

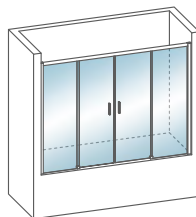

frontal de bañera  
2 puertas correderas + 2 fijos

aras3A

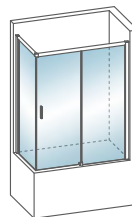

frontal de ducha  
1 puerta corredera + 1 fijo  
+ 1 fijo lateral

representación de los principales modelos

los modelos de ducha no reflejados en bañera se pueden fabricar sin incremento de precio

## características

sistemas de puertas correderas sin guía inferior ni perfiles de cruce en puertas  
perfiles de pared con compensación hasta 2cm. y con Quick System para hacer la instalación sin agujeros en la pared  
montaje rápido gracias a la incorporación del SFR (sistema de fijación rápida) en los perfiles  
juntas de estanqueidad y perfiles imantados de diseño reducido y en acabado transparente  
ocultación de puertas por detrás de fijos para la máxima optimización de entrada  
vidrio de 6mm. templado para puertas y vidrio de 8mm. templado para partes fijas con tratamiento totalCLEAN® incluido  
rodamientos tándem en acero inoxidable y regulables desde el exterior hasta 5mm. en altura  
guiador inferior con desbloqueo de puertas para facilitar la limpieza de cruce entre vidrios  
altura estándar ducha: 195cm.  
altura estándar bañera: 148cm.  
fabricación a medida

## acabado perfiles



anodizado plata alto brillo



anodizado plata mate



lacado blanco brillo



lacado negro satinado

## detalles técnicos

esquema conjunto  
perfiles

cotas en milímetros

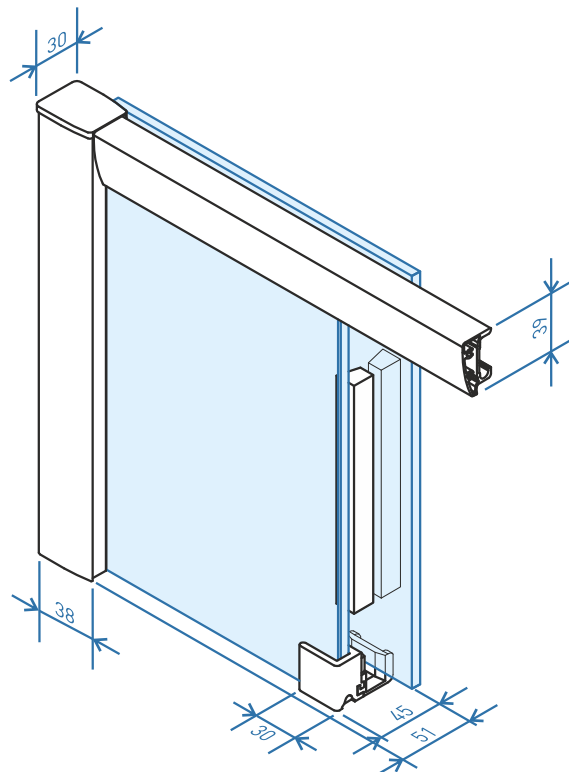

acabado vidrios y decorados disponibles, consultar páginas 06, 07, 08